

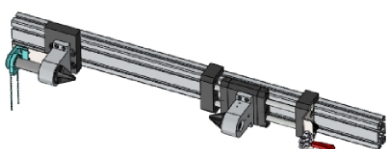

Escaneie o código

- TYP-1** Suporte para tubo de persiana. Pode-se escolher cones de 40 mm ou 60 mm.
TYP-2 Suporte de aço padrão para guinchos. 2 peças incluídas com cada guincho.
TYP-3 Suporte para persianas venezianas de alumínio ou madeira.
TYP-4 Suporte para cassetes de alumínio para persianas.
TYP-5A Suporte de duas faces para persianas venezianas pesadas de alumínio ou madeira.
TYP-5B Suporte de apoio que evita a queda de uma persiana veneziana, montado no meio entre dois suportes TYP-5A.
TYP-6 Suporte redondo com espaço para até 8 componentes. Feito sob medida. Os componentes são fornecidos pelo cliente.
TYP-7 Suporte para cassetes de alumínio para persianas de rolo.
TYP-8 Suporte que segura os trilhos-guia das persianas durante a inspeção.
TYP-9 Suporte que segura os trilhos-guia das persianas durante a inspeção.
TYP-10 Suporte para cassetes de alumínio para persianas.
TYP-11 Suporte para material de cortina.



TYP-1

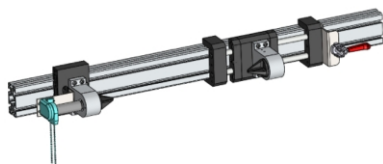

TYP-1

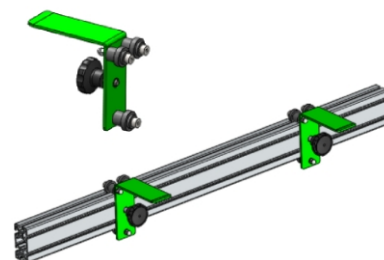

TYP-2

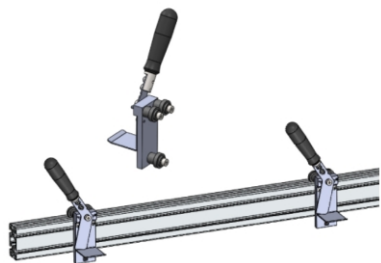

TYP-3

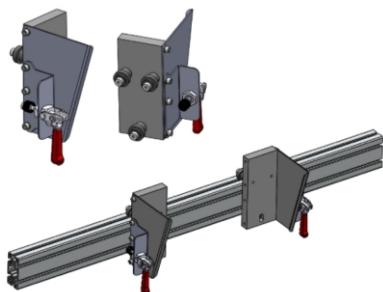

TYP-4

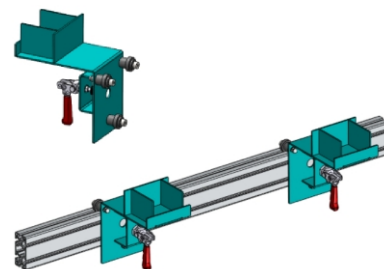

TYP-5A

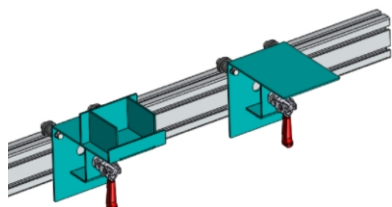

TYP-5A & TYP-5B

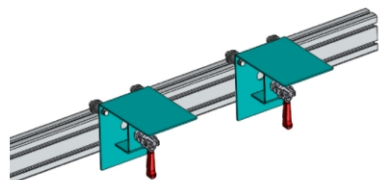

TYP-5B

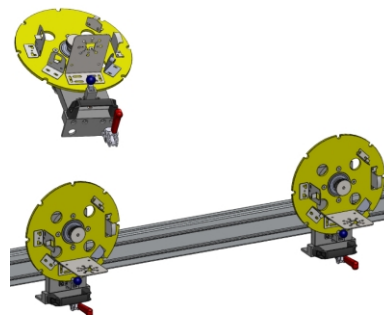

TYP-6

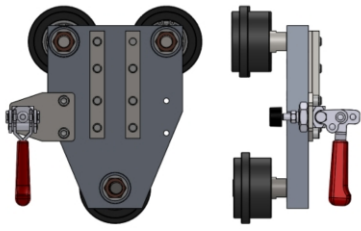

TYP-7

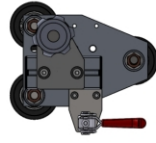
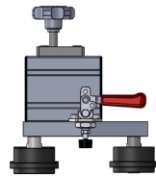

TYP-8



TYP-9

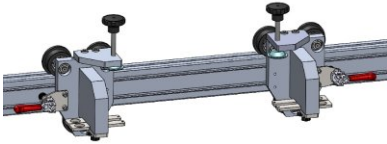

TYP-10

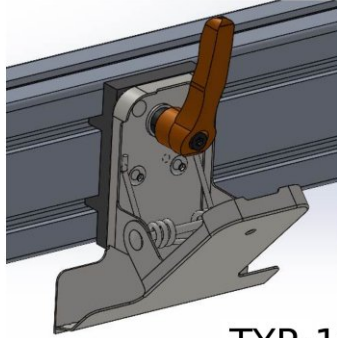

TYP-11